

クロネコヤマトの  
**海外引越**

詰めてみよう  
「梱包ガイド編」



**シンガポールヤマト運輸**

## 梱包してみよう！

### 手順1. お荷物の仕分け

荷物はなるべく同じ種類の物を箱に詰められた方が荷物到着時に整理が簡単！

例) 夏服や冬服など、直に使われたい物など

詰める前にもう一度、禁止品目が無いか別紙を参考にしながらチェック！！

### 手順2. 梱包資材のお届け

#### よく使うダンボールと梱包資材

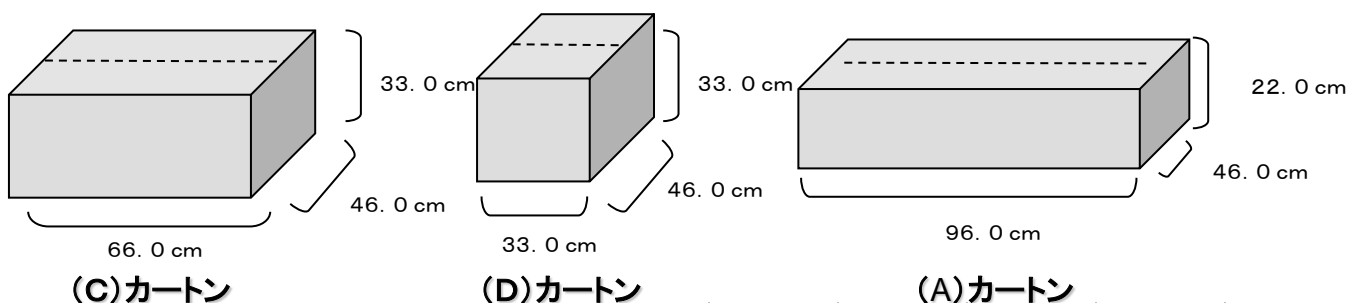

資 材	用 途	容積重量
Aサイズ (96cm x 46cm x 22cm)	背広、コートなど	16.0 Kg
Cサイズ (66cm x 46cm x 33cm)	軽い物 (衣類、おもちゃなど)	17.0 Kg
Dサイズ (46cm x 33 x 33)	割れ物と重い物 (本、食器など)	8.5 Kg
テープ	箱の梱包に使用	-
紙・エアキャップ	包み紙、詰め物、緩衝剤、壊れ物用	-

### 手順3. われもの、小物の梱包

梱包する時はお皿は縦にグラスやお椀は伏せてすき間はタオルやプチプチ等のクッション材で埋めるようにします。またご購入時の専用ケースがあればそのままご利用頂いても構いません。

もし専用ケースの中で食器が動いてしまう場合は隙間をティッシュや紙で埋めて下さいね。

電化製品等は購入時の箱がある場合はそれらを活用すると安全。

## ●台所用品・食器（ガラス・セトモノ）

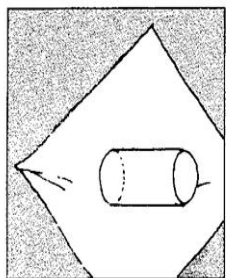

エアキャップ（もしくは茶紙）の上に置く。

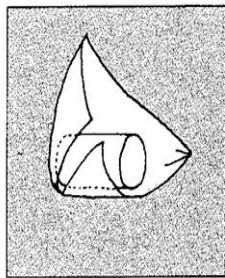

手前から巻き込み、次に底の部分巻く。

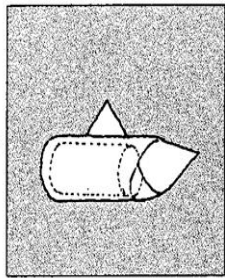

最後に中に折り込んで、縁の部分を守る。

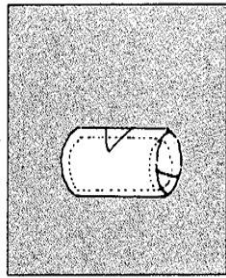

出来上がり。

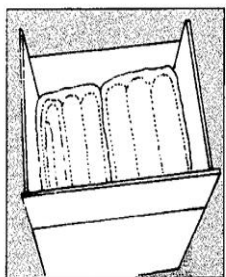

同じ大きさの皿はエアキャップで包んだ後、まとめて再度エアキャップで包んで下さい。

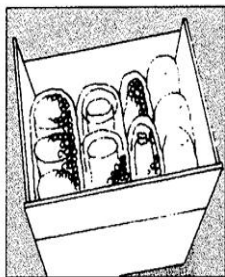

ビンに入った食品や調味料は、エアキャップに包んでからビニール袋に入れてください。また箱詰めする際、必ず縦に入れて下さい。

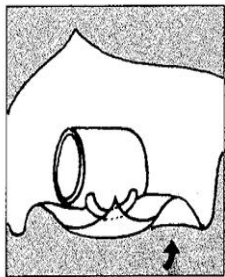

突起部分は必ず保護してから包んで下さい。

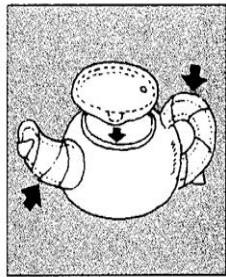

急須はフタを逆さにして、茶紙を挟んで下さい。

## 箱の作り方とテープの貼り方

※箱底の部分からテープを貼り、箱を組み立てて詰め込み後、上部をテープで止めると完成です。

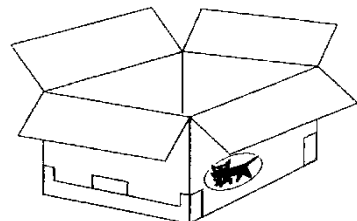
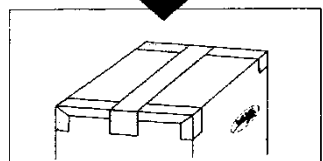
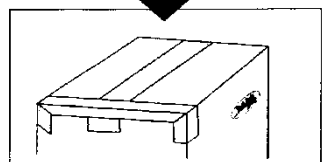
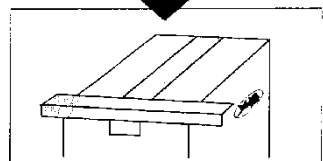
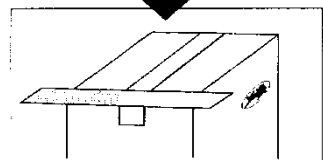
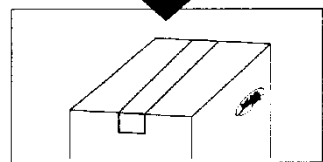
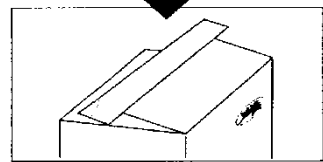
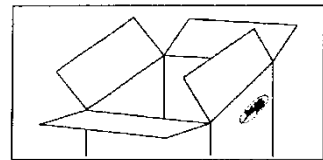

## 梱包のコツ

### 衣類の梱包

クリーニングをしてビニールを外し、半日ほど陰干してから梱包しましょう。

又、ダンボールの底にクッション材を敷いてすき間を作らないようにしてね。

### 食料品の梱包

醤油等の液体をペットボトルで発送するような場合、中身の漏れた場合の為に梱包前にビニール袋やジップロック等を活用しましょう。

又、乾物類はビニール袋に入れた方が湿気を防ぐことができます。

### 飾り物や小さい置物などの梱包

タッパー等を活用すると安全で便利です。タッパーの中で物が動かないようにテッシュや柔らかい物などでクッション作りましょう。

### その他の梱包

梱包副資材として、海外に送る予定のタオルなどをクッション代わりに利用して梱包すると、隙間を無駄なく梱包が出来ます。

## 手順4. ダンボールに詰める

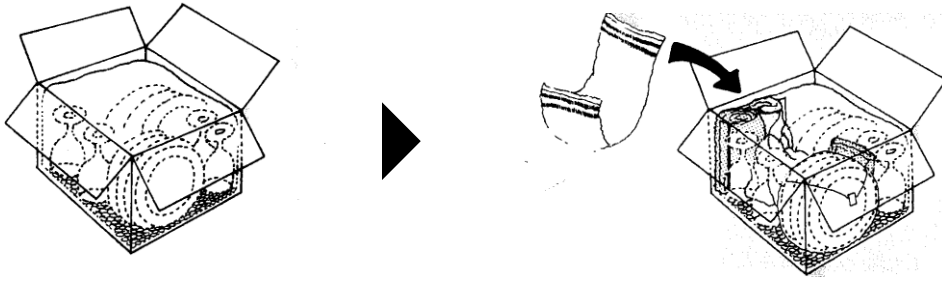

食器・われものを詰める際はダンボールの底にプチプチを敷き、クッションにして荷物を入れ、上部にもプチプチをかぶせてからダンボールを閉じて下さい。

荷物のすき間にはタオル等の柔らかいものを詰め、荷物どうしがぶつからないようにして下さい。

完成図

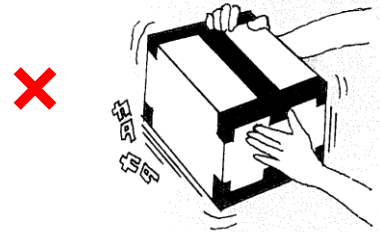
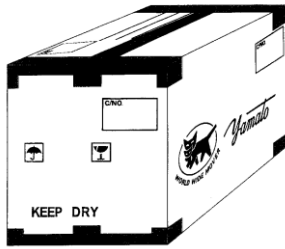
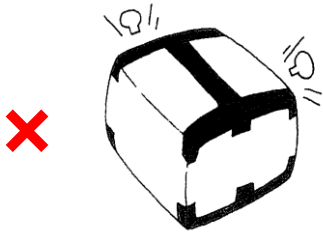

ダンボールを閉じ終わった際、上部が山なりになって箱が膨らんだりしていると破損の原因になります。お荷物を減らして詰め直して下さい。

出来上がったダンボールをゆすってみて音がするようであれば梱包が不完全です。梱包をやり直し再度詰め物をするか、中身の位置を変えるなどして完全にして下さい。

## 手順5. 内容をダンボール上に記載

ご自身で梱包された物は箱の上部にあるリスト欄にお荷物の明細をご記入ください。お引越当日に弊社スタッフがパッキングリストに書き起します。

- 1、「雑貨」「日用品」「お土産」などの特定できない名称は通関に支障をきたします。
- 2、通し番号は弊社スタッフが付けますので記載しないでください
- 3、詳細個数の必要な物「CD、DVD、化粧品、常備薬など」

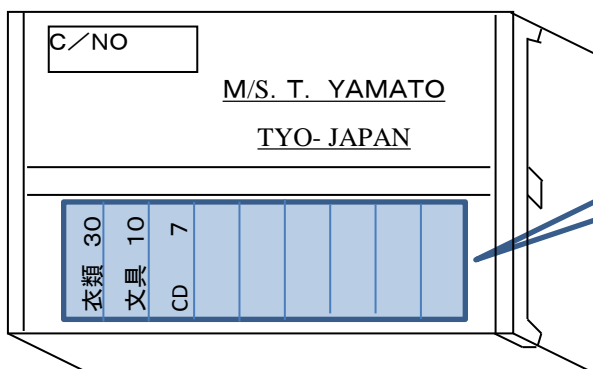

こちらが箱の上部とリスト欄



## 持込に注意の必要なお荷物

●制限品目	
薬	お一人2カ月の使用量まで
ビタミン	お一人2カ月の使用量まで
化粧品	一品目で24個まで
コンタクトレンズ	お一人2カ月分
ワシントン条約該当品	二胡はCITES(証明書)が必要
●課税対象	
お酒 ※1	3本まで(760ml/本)
タバコ ※1	紙巻200本
香水	2オンス(約56ml)

## ★簡易税率表

品名	税率
1. 酒類	各1本
①ウイスキー(750ml)	¥600
②ブランデー(700ml)	¥560
③ラム, ジン, ウォッカ, リキュール(750ml)	¥375
④その他(ワイン、ビール)(750ml)	¥150
2. その他(香水)	15%
3. たばこ(紙巻たばこ)1本	¥5.5

新品の物	合計20万円以上は課税対象、レシートを必ず保管して下さい
●注意の必要な品目	
CD、DVDなど	船便は個数を明記、航空便はタイトルリストが必要。
お米	税関にて植物検査が必要(一年100kgを超える場合は課税)
植物 ※2	ドライフラワー、ポプリなどは検査が必要
肉製品	日本向けに検査を受け検査証明書を取得する必要あり。
スーツケース	鍵を閉めたままですと通関時に壊される場合がございます。

### ★ 航空便の検査は特に厳しいのでご注意ください。

課税対象や検閲が必要な品目は通関に時間が掛かりますのでお勧めは出来ません。

※1 未成年者の酒類とタバコは免税範囲ではありません

※2 種、球根、切り枝、生果実、植物を材料にした物と土が付着している植物は輸入禁止



## 引越荷物に入れられない物



### 輸入禁止品

- 1 麻薬類一覚せい剤、あへん吸煙具
- 2 通貨、有価証券、宝石、通帳、貴重品等
- 3 銃砲、刀剣類、ビービーガン、弾丸、
- 4 公安又は風俗を害する書籍、図画、(わいせつ物)  
注意: 日本の写真週刊誌もこの項目に該当します。
- 5 危険物、ヘアースプレー、ライター、マッチ、ベンジン、揮発油、ガスボンベ
- 6 切花、野菜、ドライフラワー、種、わら、その他
- 7 動物、生肉、ハム、ソーセージ